

### TECHNISCHE SPECIFICATIE FMS/BCS ONTVANGER:

- power: 100 - 240Vac 50/60Hz – 500Wmax.
- bestuurd één buis- of FMS motor. Bij meerdere motoren gebruik een groepsrelais
- tevens wandbediening
- aansluitdraad max. 2,5mm<sup>2</sup>
- werkt temperatuur -10°C - +50°C

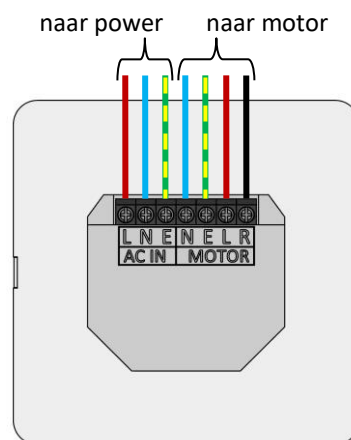
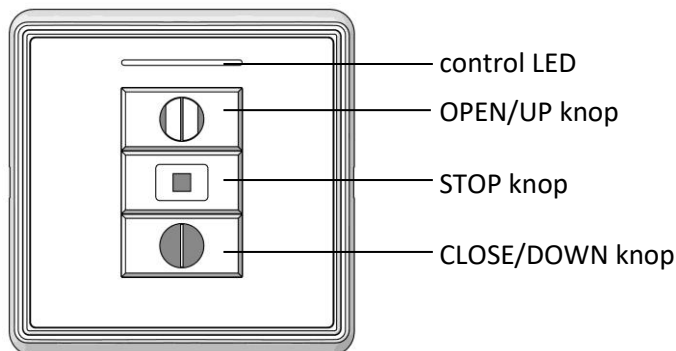

#### PROGRAMMEREN KANAAL AAN ONTVANGER:

houd de STOP knop 5 sec. ingedrukt totdat LED knippert

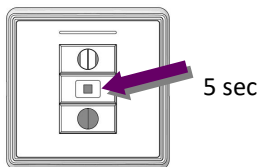

binnen 10 seconden, selecteer kanaal en druk op OPEN knop:

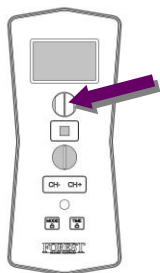

blauwe LED zal 3x knipperen ter bevestiging:

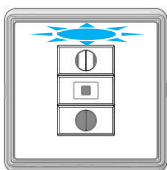

#### KANAAL VERWIJDEREN:

houd de STOP knop 5 sec. ingedrukt totdat LED knippert

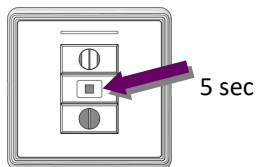

binnen 10 seconden, selecteer (te verwijderen) kanaal en druk op STOP knop:

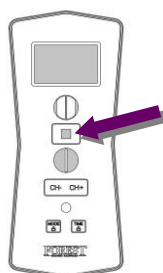

blauwe LED zal 3x knipperen ter bevestiging:

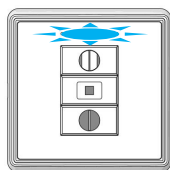

#### ALLE GEPROGRAMMEERDE KANALEN VERWIJDEREN:

houd de STOP en CLOSE knop 6 seconden ingedrukt



na 5 sec. zal de blauwe LED 3x knipperen ter bevestiging:

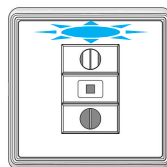

#### MOTOR DRAAIRICHTING OMDRAAIEN:

houd de OPEN en CLOSE knop 6 seconden ingedrukt

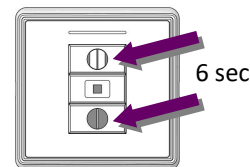

blauwe LED zal 3x knipperen ter bevestiging:

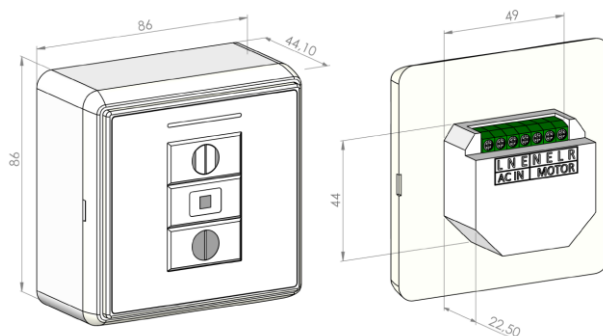
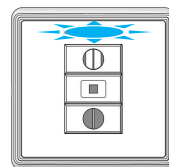

Plaats geen andere apparaten en ontvangers binnen 1 meter van de ontvanger om interferentie (en storing) te voorkomen.