



**PROJECT INRICHTING**



**WONING INRICHTING**

## PRODUCT INFORMATIE

- Elegant vormgegeven optreksysteem met klittenband
- Eenvoudig en snel te installeren met Smart Klick<sup>®</sup> Wand/Plafondsteun
- Mechanisch af te stellen buismotor
- Bediening mogelijk middels: wandschakelaar, afstandbediening (hoog frequent) en/of tijd klok
- Eenvoudig aan te sluiten op Domotica systemen
- Koordrol is verschuifbaar en kan op iedere positie in het profiel worden geplaatst
- Maximale gewicht per koordrol: 4 kg.
- Maximale gewicht totale systeem 13 kg. (sterkte buismotor 6 Nm (80 Watt)\*1)
- De maximale lengte van het koord per koordrol is 5,5 meter
- Ook een buismotor beschikbaar met ingebouwde Multi ontvanger
- Rotatiesnelheid is 6,1 cm/sec. \*1)
- Lengte profiel 5,8 mtr.
- Geluidsniveau buismotor < 44 DB(A)
- Kwaliteit profiel: aluminium gechromatiseerd, voorzien van poedercoating

\*1) Een zwaarder type buismotor is ook verkrijgbaar.  
Maximale gewicht totale systeem 26 kg.  
Rotatiesnelheid 3,2 cm/sec. Sterkte buismotor is 13Nm.

## TE GEBRUIKEN IN

Projecten en/of particuliere markt, of waar een hoogwaardig gemotoriseerd vouwgordijnsysteem gewenst is.

## PROFIEL

- Gewicht: 1,092 kg/mtr.
- Afmeting: 62 x 74 mm.
- Aluminium Extrusie

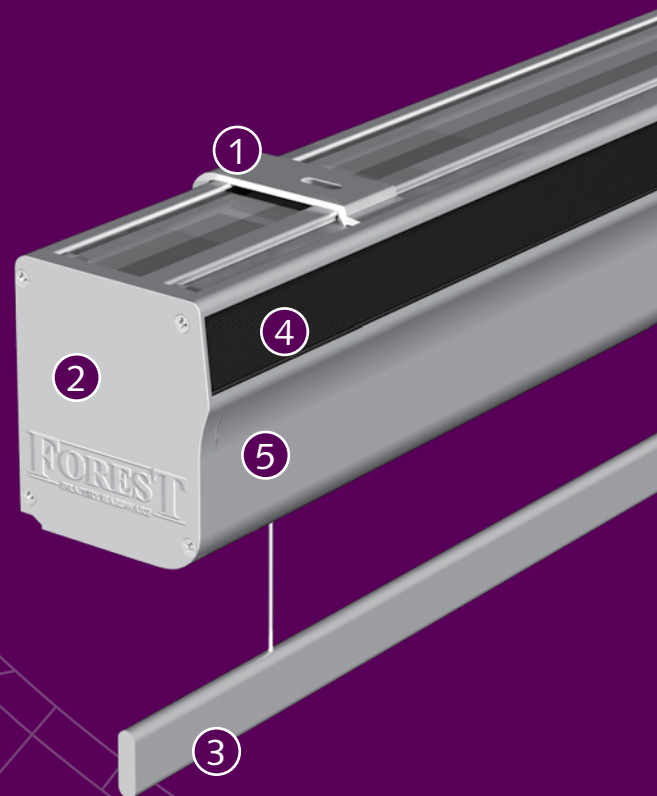
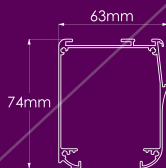

- ① BCS Klick® Steun
- ② BCS Eindkap
- ③ Verzwarringsprofiel
- ④ BCS Klittenband
- ⑤ BCS Profiel
- ⑥ BCS Buis 8-Kant
- ⑦ BCS Lagerblok + Koordrol
- ⑧ BCS Centreersteun
- ⑨ BCS buismotor

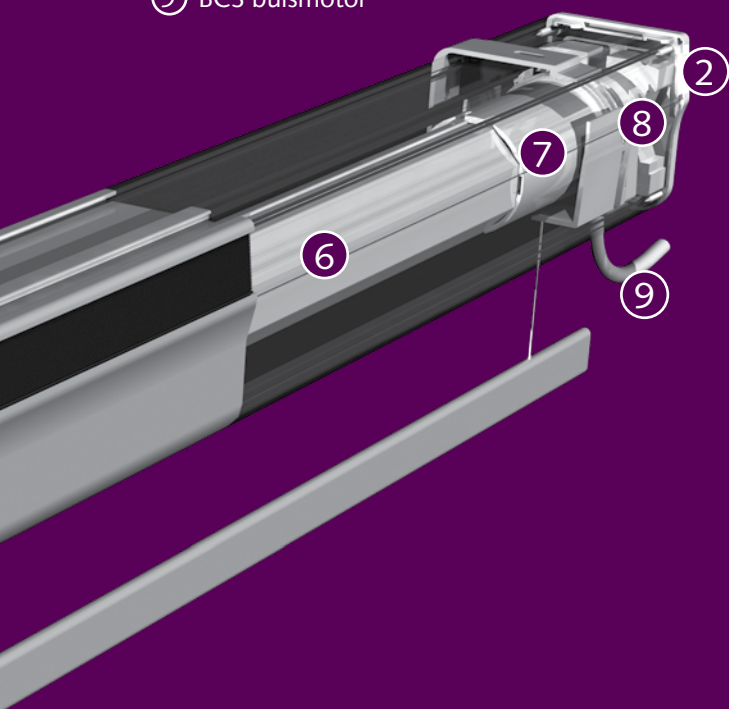

## MONTAGE

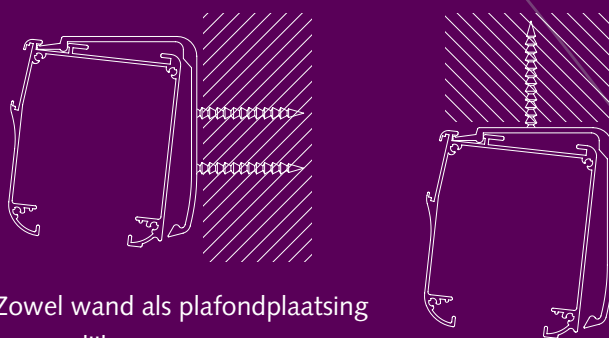

Zowel wand als plafondplaatsing is mogelijk.

## AFSTELLING VAN DE MOTOR

De BCS buismotor kan mechanisch worden afgesteld.

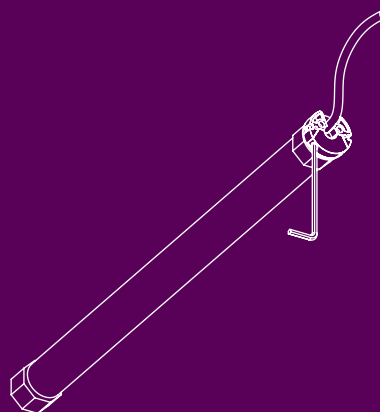

### BCS RAIL OPEN

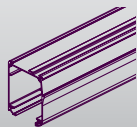

Lengte: 5,80 mtr.

3416101000

### BCS BUIS 8-KANT WIT



Lengte: 5,80 mtr.

3416102000

### BCS EINDKAP LINKS/RECHTS

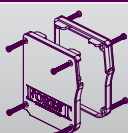

3416201000  
25 sets/doos

### BCS SMART KLICK® STEUN

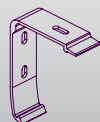

zowel voor plafond- als voor wandplaatsing

3416301000  
25/doos

### DRAAI PLAFONDSTEUN



3818200450  
100/doos

### BCS CENTREERSTEUN

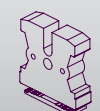

Afmeting: 51 x 56 mm.

3416500000  
25/doos

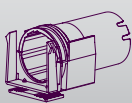
**BCS LAGERBLOK + KOORDROL**

De koordrol bevat 5,5 meter koord. 3416500001  
25/doos

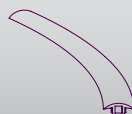
**FLEXIBELE KABEL STRIP**

Ten behoeve van het Koord Remsysteem. 4518501000  
100 mtr/rol

**BS KOORDVEER CLIP**

Voor eenvoudige afstelling van het verzwarringsprofiel. 3647001001  
100/doos

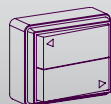
**FOREST WANDSCHAKELAAR**

Afmeting: 6,5 x 5,5 x 2,7 cm 5201001910  
1/stuk

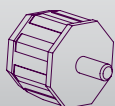
**BCS ASPROP**

Wordt aan het uiteinde van de 8-kantige buis geplaatst. 3416500003  
25/doos

**MULTI ONTVANGER/WANDSCHAKELAAR**

**BCS/FMS**  
Ontvanger, te gebruiken in combinatie met de Multi afstandbediening  
Afmeting: 8,5 x 8,5 x 3,5 cm. 5104011411  
1/stuk

**BCS KLITTENBAND STRIP**

Lengte 1,20 meter hoogte 25 mm. 3416500004  
1/doos

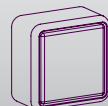
**SOMFY FMS ONTVANGER**

Hoog frequent ontvanger voor de Somfy afstandbediening.  
Afmeting: 8 x 8 x 4,5 cm. 5104011410  
1/stuk

**BCS BUISMOTOR**

35 mm. 230V/50Hz 6Nm 3416600012  
35 mm. 230V/60Hz 13Nm 3416600016  
met geïntegreerde Multi ontvanger:  
35 mm. 230V/50Hz 6Nm 3416600112  
35 mm. 230V/60Hz 13Nm 3416600116  
1/box

**MULTI AFSTANDBEDIENING**

15 kanaals afstandbediening. Inclusief tijdklok en wandhouder. 1/stuk  
Wit 5201001460  
Zwart 5201006460

**BS FIBERSTAAF**

Lengte 6 meter, diameter 4 mm. 3535301600  
100/bundel

**MULTI DRAADLOZE WANDZENDER**

2-kanaals wandschakelaar, te gebruiken in combinatie met de Muti ontvanger.  
Afmeting: 8,5 x 8,5 x 1 cm 5201001470  
1/stuk

**VERZWARINGSPROFIEL ZILVER**

Lengte 6 meter. 3501703600  
20 x 6 mm geanodiseerd. 10/bundel

**SOMFY FMS AFSTANDBEDIENING**

4-kanaals hoog frequent afstandbediening voor aansturen van maximaal 4 blinds afzonderlijk. 5104011400  
1/stuk

**BCS KOORD REMSYSTEEM**

Set 230V. 3416800000  
Set 115V. 3416800001  
1/doos

**TIJDKLOK**

Hoogfrequente tijdklok van Somfy. Op twee tijdstippen per etmaal in te programmeren. Altijd in combinatie met Somfy ontvanger. 5104011405  
1/stuk

**DISTRIBUTEUR:**