



FOREST CS[®] CONTRACT SYSTEM



HAND
BEDIENING



OOK ALS
INBOUW



HOTEL
RAIL

Het CS-railsysteem is de 'Hotel Rail' onder de rails, perfect voor middelzware en zware gordijnen.

FOREST CS[®]
FOREST CS[®] INBOUW

NIEUW!

THE WORLD
BEHIND
YOUR
CURTAINS





PRODUCTINFORMATIE

- Projectrail, handbediend voor alle typen zware gordijnen.
- Rail kan in zowel binnen- als buitenbocht gebogen worden met een radius van 20 cm. Ook te buigen in halfronde erkers met grotere radius.
- Zware inklikbare glijders, UV-bestendig, 10 op strip. Rail kan worden voorzien van kogelgelagerde runners.
- Ideaal voor gebruik in combinatie met overschuifglijder en trekstang. Zowel voor als achter het gordijn te bevestigen.
- Het Forest Easyfold systeem kan ook worden toegepast in plaats van glijders of runners.
- Maximum gordijngewicht CS: 15 kg p/m, CS Inbouw: 10 kg p/m.
- Kleuren: wit, grijs en zwart.
- Kwaliteit rail: hoogwaardig aluminium, gepoedercoat voorzien van antifrictie behandeling.
- Eenvoudig en snel te monteren met de Smart Klick plafondsteun of wandsteun.
- Lengte's: 3,66 m, 4,27 m, 4,88 m en 6,10 m.
- Garantie: 10 jaar.

- ① CS Rail
- ② CS Glijder
- ③ CS Overschuifglijder
- ④ CS Voorloper
- ⑤ CS Kogelgelagerde runner
- ⑥ CS Eindkap

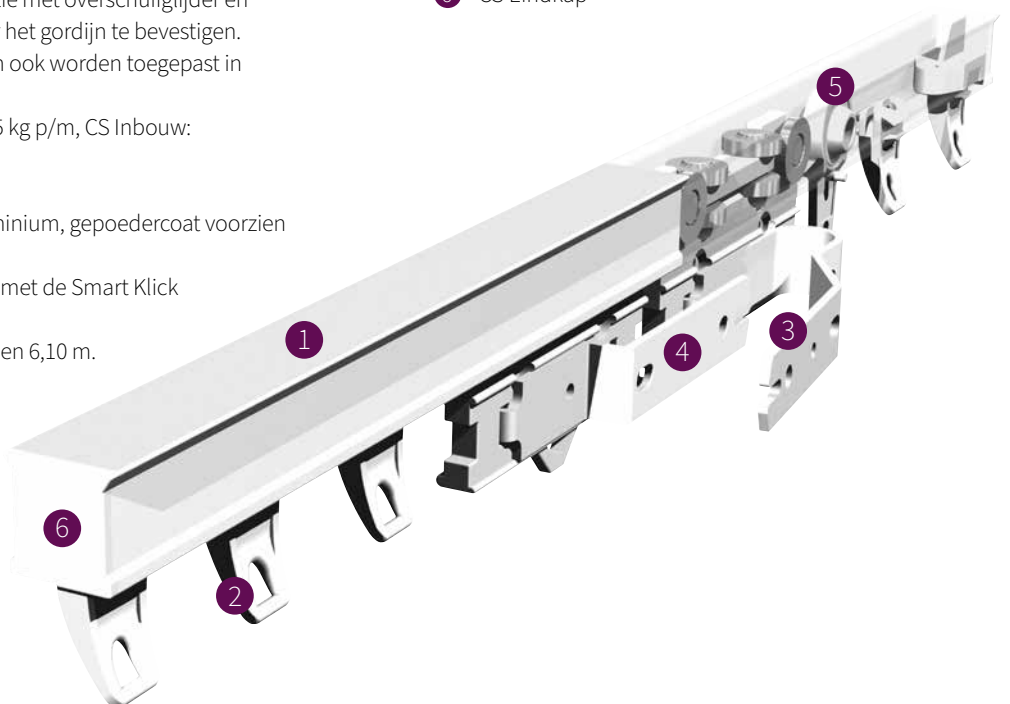



CS INBOUW

Onze CS® is nu ook beschikbaar als inbouw rail systeem. De eindkappen zijn ontworpen zodat de glijders eenvoudig kunnen worden toegevoegd of verwijderd. De CS® Inbouw voegt een vleugje design toe aan elke ruimte dankzij de naadloze integratie in het plafond. In combinatie met de stille rolglijder biedt het een uiterst soepele en geruisloze werking van de gordijnen. Verkrijgbaar in mat wit en mat zwart.

BUIGEN

De CS® en CS® inbouw kunnen gebogen worden in elke richting met een radius van 20 cm. Bochten met een grotere radius, alleen mogelijk met CS® rail, kunnen gebogen worden met het elektrisch buigapparaat, of zijn op aanvraag leverbaar.

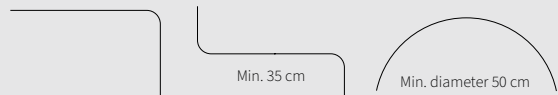

TOEPASSINGEN

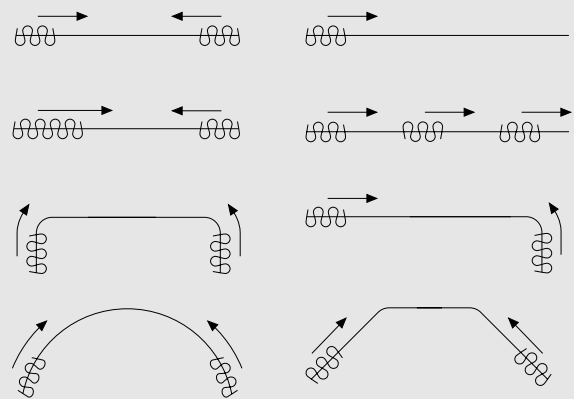

KENMERKEN

CS:

- Gewicht: 235 gr/mtr
- Maat: 20 mm x 20 mm
- Materiaal: aluminium extrusie

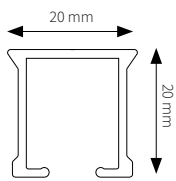

CS Inbouw:

- Gewicht: 385 gr/mtr
- Maat: 23 x 23 mm
- Voorgeboord: gaten om de 25 cm

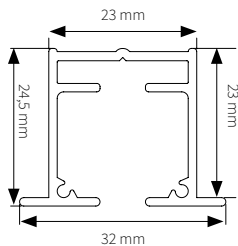

TE GEBRUIKEN IN

Particuliere en/of projectmarkt, of daar waar een hoogwaardig, efficiënt handbediend gordijnrailsysteem gewenst is.

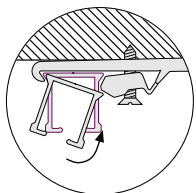

Eenvoudig te monteren:
inklikken-positioneren-vastzetten

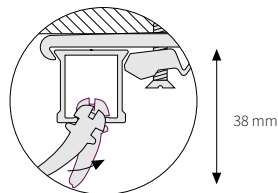

Inklikbare glijders

CLICK-ON STIFFENER

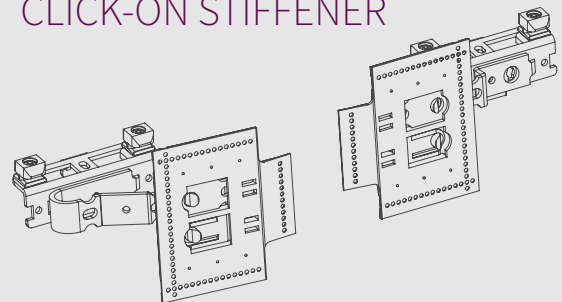

Voor toepassingen waar hardhandig met de gordijnen omgegaan wordt is de stiffener een duurzame oplossing. De stiffener maakt gordijnen namelijk hufterproof en zorgt ervoor dat gordijnen langer mee gaan. Vooral handig voor hotels.

BEVESTIGINGSSTEUNEN

Smart Klick Plafondsteun

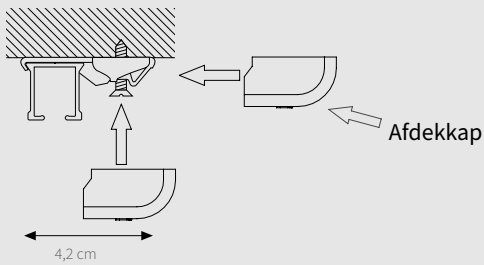

A) Min. 7,5 cm



A) Min. 15 cm

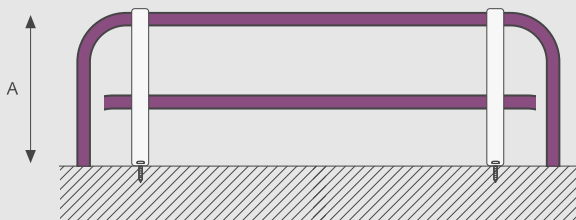

Andere steunen zijn verkrijgbaar. Steunen moeten om de 60 cm geplaatst worden.

SK Aluminium afstandsteun enkel

A) 7,5 cm B) 6,3 cm

A) 10 cm B) 8,8 cm

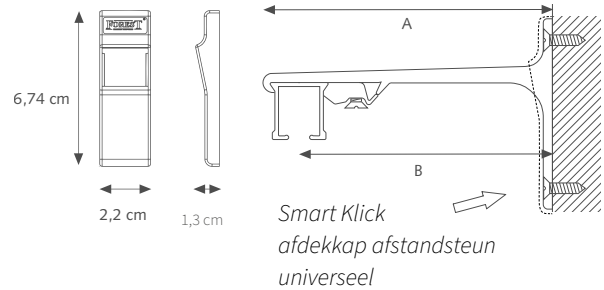

SK Aluminium afstandsteun dubbel

A) 15 cm B) 9,2 cm C) 4,5 cm

A) 20 cm B) 9,2 cm C) 9,5 cm

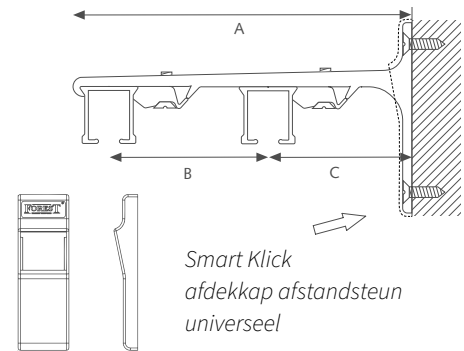

SK Aluminium afstandsteun drievoud

A) 25 cm B) 9,3 cm

C) 9,3 cm D) 5 cm

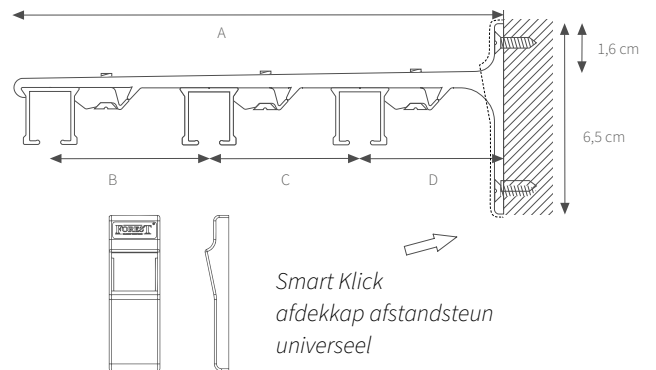







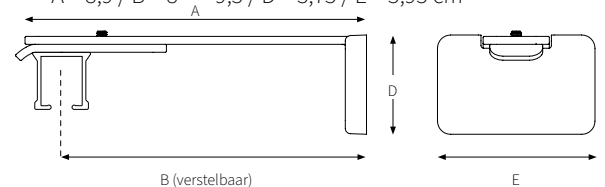

Andere steunen zijn beschikbaar. Steunen dienen om de 50 - 60 cm geplaatst te worden, afhankelijk van het gewicht van de stof.

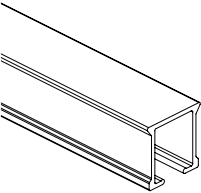
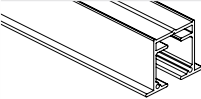
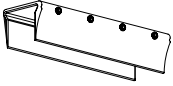
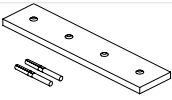
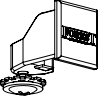
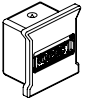
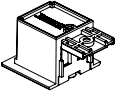

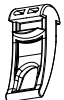
Verstelbare Wandsteun

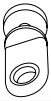
8 cm, verstelbaar tot 9,5 cm



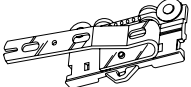

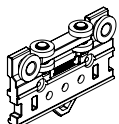
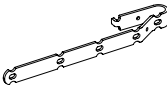
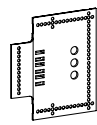
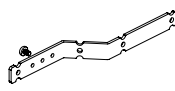
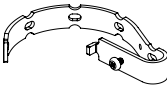

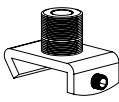
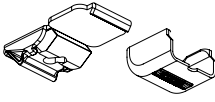
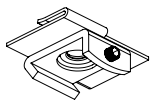
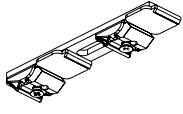
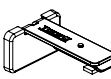
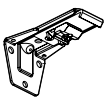
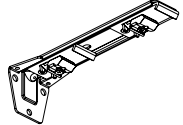
A = 8,9 / B = 8 < > 9,5 / D = 3,75 / E = 5,95 cm

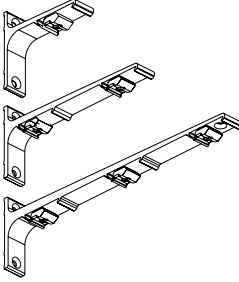
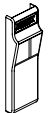
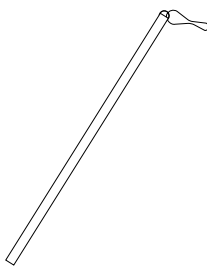
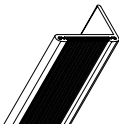
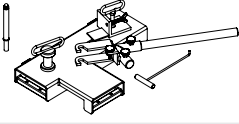
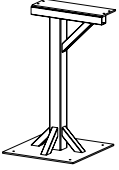
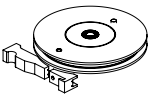
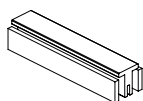
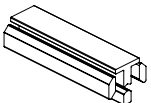

CS	CS INBOUW	ARTIKEL	VERPAKKINGS- EENHEID	ART.NR		
●			CS RAIL WIT Aluminium, gepoedercoat, voorzien van antifractie behandeling	10/bundel	3,66 mtr 4,27 mtr 4,88 mtr 6,10 mtr	2501001366 2501001427 2501001488 2501001610
			CS RAIL GRIJS Aluminium, gepoedercoat, voorzien van antifractie behandeling	10/bundel	6,10 mtr	2501003610
			CS RAIL ZWART Aluminium, gepoedercoat, voorzien van antifractie behandeling	10/bundel	6,10 mtr	2501006610
	●		CS INBOUW RAIL 6 mtr	10/bundel	mat wit mat zwart	2531011600-MAT 2531016600-MAT
●			CS/CCS/FMS RAIL VERBINDER Voor een solide verbinding tussen 2 rails	10/doos	wit mat wit grijs zwart mat zwart	2518401000-A 2518401000-A-M 2518403000-A 2518406000-A 2518406000-A-M
	●		CS INBOUW STALEN RAILVERBINDER SET	1/zak		2530401000
●			CS EINDKAP MET LANGE SCHROEF	100/doos	wit grijs zwart	2516400000 2516403000 2516406000
●			CS EINDKAP MET KORTE SCHROEF	100/doos	wit grijs zwart	2516401001 2516403001 2516406001
	●		CS INBOUW EINDKAP LANG Metaal, gepoedercoat	1/doos	mat wit mat zwart	2536401000-MAT 2536406000-MAT
	●		CS INBOUW EINDKAP KORT Metaal, gepoedercoat	1/doos	mat wit mat zwart	2536401001-MAT 2536406001-MAT
●	●		CS / CS INBOUW / CCS GLIJDER ASYMMETRISCH Inklikbaar, uv-bestendig kunststof	250/doos	wit grijs zwart	2510101000 2510103000 2510106000
●			CS VERTRAGINGSGLIJDER Inklikbaar, uv-bestendig kunststof	100/doos	wit	2510201000
●			CS / CCS GLIJDER ASYMMETRISCH MET RVS HAAK	100/doos	wit	2510501000
●			CS ECONOMISCHE GLIJDER Kan draaien in de rail	500/doos 500/doos	wit zwart	2510601000 2510606000
●			CS GLIJDER KOGELGELAGERD 16MM	100/doos	wit zwart	2512000016 2512006016
●	●		CONTRACT ROLLER Voor een fluisterstille en moeiteloze werking met zwaardere gordij- nen, ook voor inbouw. Ontworpen voor gebruik met vlinderplooiën	100/doos	wit zwart	4831001000 4831006000
●			CS VOORLOPER MET WIEL R/L Toepassing voor zware gordijnen	25/doos	wit	2514600000
●			CS OVERSCHUIFGLIJDER MET WIEL R/L Toepassing voor zware gordijnen	25/doos	wit	2514700000

CS	CS INBOUW	ARTIKEL	VERPAKKINGS-EENHEID	ART.NR
•		 <p>CS MASTER CARRIER R/L Kan gebruikt worden in combinatie met onderstaande overschuif armen</p>	25/doos	wit 4814500000
•		 <p>VERLENGDE ARM VOOR OVERSCHUIF R/L 150MM voor click-on stiffner</p>	15/doos	wit 9500001010
•		 <p>STIFFNER "CLICK-ON" Wordt eerst in het gordijn gestikt, alvorens aan de overschuifglijder of voorloper te worden bevestigd</p>	15/doos	5116001001
•		 <p>Z-ARM UNIVERSEEL 175MM R/L Multifunctioneel voor goede verduistering</p>	15/doos	wit zwart 9500001030 9500006030
•		 <p>FMS EASYFLEX GEBOGEN ARM R/L</p>	15/doos	wit zwart 5135901020 5135906020
•		 <p>MTS PENDELSTEUN Lengte: 10 cm - 100 cm Incl. MTS eindblokje met schroef en MTS pendelhouder</p> <p>MTS PENDELSTEUN 1,50 MTR Wit Lengte: 100 cm - 150 cm Incl. MTS eindblokje met schroef en MTS pendelhouder</p> <p>MTS PENDELSTEUN 2,00 MTR Wit Lengte: 200 cm Incl. MTS eindblokje met schroef en MTS pendelhouder</p>	1/stuk 1/stuk 1/stuk	wit wit zwart 4518201000 4518201500 4518206150 4518202000
•		 <p>PENDELSTEUN CLIP VOOR CS Voor CS, te gebruiken in combinatie met de MTS Pendelsteun</p>	50/doos	wit zwart 1016901000 1016906000
•		 <p>SMART KLICK PLAFONDSTEUN INCL. AFDEKKAP Klikt op de rail, gepoedercoat.</p>	100/doos	wit grijs zwart 1018201001 1018203001 1018206001
•		 <p>SYSTEEMPLAFOND STEUN (METAAL) Voor installatie zonder te schroeven aan een systeemplafond (ook draaibaar).</p>	25/doos	wit zwart 4519001000 4519006000
•		 <p>SMART KLICK DUBBELE PLAFONDSTEUN LANG Gepoedercoat. Rail in- én uitklikbaar Afstand tussen de twee rails: 9 cm</p> <p>SMART KLICK DUBBELE PLAFONDSTEUN KORT Afstand tussen de twee rails: 4,5 cm</p>	30/doos	wit zwart 1018601000 1018606000 1018611000
•		 <p>VERSTELBARE WANDSTEUN 8 CM INCL. KAP</p>	2/doos	wit mat wit grijs mat zwart 1020901080 1020901080-mat 1020903080 1020906080-mat
•		 <p>VERSTELBARE SMART KLICK AFSTANDSTEUN, ENKEL 7,5 - 11,5 cm</p>	100/doos	wit grijs 1020801115 1020803115
•		 <p>VERSTELBARE SMART KLICK AFSTANDSTEUN, DUBBEL 6,5 - 19,5 cm</p>	50/doos	wit 1020801195

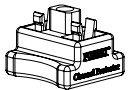
CS	CS INBOUW	ARTIKEL	VERPAKKINGS- EENHEID		ART.NR	
•			ALUMINIUM WANDSTEUN 7.5 cm single (3')	20/doos	wit grijs zwart	1020301075 1020303075 1020306075
			ALUMINIUM WANDSTEUN 10 cm single (4')	20/doos	wit grijs zwart	1020301100 1020303100 1020306100
			ALUMINIUM WANDSTEUN 15 cm dubbel (6')	15/doos	wit grijs zwart	1020301150 1020303150 1020306150
			ALUMINIUM WANDSTEUN 20 cm dubbel (8')	15/doos	wit grijs zwart	1020301200 1020303200 1020306200
			ALUMINIUM WANDSTEUN 25 cm trio (10')	15/doos	wit grijs zwart	1020301250 1020303250 1020306250
•			SMART KLICK AFDEKKAP ALU STEUN UNIVERSEEL	50/doos	wit grijs zwart	1021301000 1021303000 1021306000
•	•		TREKSTANG FIBERGLASS WIT	50/doos	92 cm 122 cm 152 cm	1065101092 1065101122 1065101152
			TREKSTANG TRANSPARANT	50/doos	92 cm 122 cm 152 cm	1065102092 1065102122 1065102152
			TREKSTANG WIT ALUMINIUM	50/doos	92 cm 122 cm 152 cm 202 cm	1065111092 1065111122 1065111152 1065111202
			TREKSTANG ZILVER ALUMINIUM	50/doos	92 cm 122 cm 152 cm	1065113092 1065113122 1065113152
			TREKSTANG ZWART ALUMINIUM	50/doos	92 cm 122 cm 152 cm	1065116092 1065116122 1065116152
			TREKSTANG ANTIEK ALUMINIUM	50/doos	92 cm 122 cm 152 cm	1065119092 1065119122 1065119152
•	•		VELCRO HOTEL PROFIEL Ter voorkoming van licht lekkage aan de zijkanten van het gordijn in combinatie met Looptape	120 mtr/bundel		3581601600
			LOOPTAPE	25 mtr/rol		
•	•		CONTRACT BUIGAPPARAAT BASIC (zonder buigwiel)	1/stuk		2560000000
•			BUIGSTANDAARD Voor contract buigapparaat.	1/stuk		2560800000
•	•		CS INBOUW BUIGWIEL + 2 KEGGEN	1/set		2530000000
			CS/CCS/FMS BUIGWIEL ALL-IN	1/stuk		
•			CS/FMS BUIGSTRIPS voor CS rail, lengte: 90 cm	1/set		8500000001
			CS/FMS BUIGSTRIIP 700 CM voor het elektrische buigapparaat	1/stuk		
•	•		CS INBOUW BUIGSTRIIP SET 100 CM	1/set		2530000001

CS	CS INBOUW	ARTIKEL	VERPAKKINGS-EENHEID	ART.NR	
•		 <p>ELEKTRISCH BUIGAPPARAAT Buigapparaat voor het buigen van de CS rail in elke radius. Minimum radius is 50 cm</p>	1/stuk	106500000	
•		 <p>CS/CCS BUIGWIELEN Complete set met 3 wielen voor elektrisch buigapparaat. Alleen voor CS en CCS rail</p>	1/set	256070000	
•	•	<p>voorbeeld-afbeelding</p>  <p>FOREST CUTTER (AFKORTMACHINE) 230 Volt EU. Elektrische zaagmachine voor alle dunwandige aluminium profielen</p> <p>ZAAGBLAD GROOT FOREST CUTTER NIEUW MODEL</p>	1/stuk	1061100000	
•	•	 <p>FOREST LUBRICANT SPRAY Voor het lubriceren van onderdelen tijdens montage.</p>	1/stuk	5109010000	
	•	 <p>MTS FLEXIBELE STOFSTRIP Ter afdekking van kanaal CS inbouw rail bij afwerking.</p>	50 mtr/rol	4518501000	
	•	 <p>KANAALBESCHERMER incl. bitje</p>	1/set	paars	1070600000
	•	 <p>SCHROEVEN M3 X 25 MM VOOR KS/CS INBOUW RVS</p>	250/doos	Forest073	

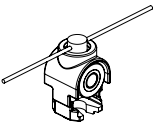
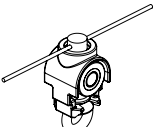
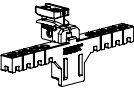
CS	CS INBOUW	GENERIEKE WAVE ONDERDELEN	ARIKEL	VERPAKKINGS-EENHEID	ART.NR	
•	•		<p>CONTRACT EASYFOLD BASIS ROLLER 60% 80MM Voor een geruisloze en soepele werking icm CS, CS inbouw, FMS Dual en CRS 28 mm</p>	500/rol	wit zwart	4833001060 4833006060
			<p>CONTRACT EASYFOLD BASIS ROLLER 80% 60MM Voor een geruisloze en soepele werking icm CS, CS inbouw, FMS Dual en CRS 28 mm</p>		wit zwart	4833001080 4833006080
•	•		<p>CONTRACT EASYWAVE BASIS ROLLER 60% 80MM Voor een geruisloze en soepele werking icm CS, CS inbouw, FMS Dual en CRS 28 mm</p>	500/rol	wit zwart	4832001060 4832006060
			<p>CONTRACT EASYWAVE BASIS ROLLER 80% 60MM Voor een geruisloze en soepele werking icm CS, CS inbouw, FMS Dual en CRS 28 mm</p>		wit zwart	4832001080 4832006080
•	•		<p>WAVE VERSTELBARE MASTER VOORLOPER Geschikt voor wavelooi gordijnen Toepasbaar op gemotoriseerde systemen: CS, CS inbouw, FMS, DS-XL LED en MRS</p>	25/doos	wit zwart	4813001050 4813006050
•	•		<p>WAVE VERSTELBARE EINDSTOP Geschikt voor wavelooi gordijnen. In hoogte verstelbaar en blokjes afbreekbaar voor juiste wavelooi diepte</p>	25/doos	wit zwart	4816001001 4816006001