



## FOREST SYSTEMEN OVERVIEW

Ontdek ons uitgebreide assortiment van meer dan 20 elegante gordijnrailsystemen – multifunctioneel, gebruiksvriendelijk en geleverd met volledige ondersteuning en garantie.



GORDIJNRAIL-  
SYSTEMEN



ROEDE-  
SYSTEMEN



ROLGORDIJN-  
SYSTEMEN



VOUWGORDIJN-  
SYSTEMEN

THE WORLD  
BEHIND  
YOUR  
CURTAINS



## KS® / CKS® GEKOORD | ESSENTIAL SERIES

**TOEPASSING:**  
Consumenten en professionele markt

**EIGENSCHAPPEN:**

- Compact gordijnrailsysteem voor lichte en middelzware gordijnen
- Handbediend & gekoörd systeem
- Soepele koordbediening dankzij een speciaal profiel met geïntegreerde kanalen
- Buigbaar, in zowel binnen- als buitenbocht met een radius van 10 cm
- KS kleuren: wit, grijs, zwart, bruin, goud, beige en crème
- KS lengtes: 3 / 4 / 5 / 6 / 7 meter (mogelijkheid om te verlengen)
- Forest FES systeem voor waveplooi is toepasbaar op KS
- CKS kleuren: wit, grijs en zwart
- CKS lengtes: 4 / 5 / 6 meter
- Max. draaggewicht: KS 8 kg per meter en CKS 6 kg per meter
- KS ook beschikbaar als inbouwprofiel (zie inbouw series)

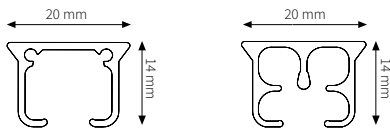

## CS® / CCS® GEKOORD | HOTEL SERIES

**TOEPASSING:**  
Professionele markt

**EIGENSCHAPPEN:**

- Project gordijnrailsysteem voor zwaardere gordijnen
- Handbediend & gekoörd systeem
- Soepele koordbediening dankzij een speciaal profiel met geïntegreerde kanalen
- Buigbaar, in zowel binnen- als buitenbocht met een radius van 20 cm
- Kogel gelagerde glijders mogelijk voor CS
- Beschikbare kleuren: wit, zwart, grijs
- Lengtes: 3,66 / 4,27 / 4,88 / 6,10 meter (mogelijkheid om te verlengen)
- Max. draaggewicht: 15 kg per meter
- Forest FES systeem voor waveplooi is toepasbaar
- CS ook beschikbaar als inbouwprofiel (zie inbouw series)

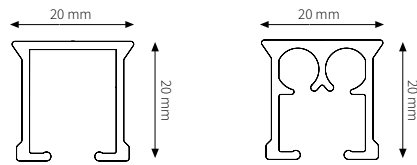

## KS® INBOUW, CS® INBOUW, FMS® PLUS INBOUW | INBOUW SERIES

**TOEPASSING:**  
Consumenten en professionele markt

**EIGENSCHAPPEN:**

- Voor onzichtbare afwerking in het plafond
- Hoge kwaliteit handbediende (KS & CS) en gemotoriseerde (FMS Plus) systemen
- Geschikt voor alle typen gordijnen
- Beschikbare kleuren: wit (KS, FMS Plus), mat wit (CS), zwart (KS) en mat zwart (FMS Plus)
- Lengtes: KS & CS 6 meter, FMS Plus 5,8 meter (mogelijkheid om te verlengen. FMS Plus tot wel 12 meter & met enkel pakket tot 10 meter)
- De drie systemen zijn allemaal buigbaar
- Max. draaggewicht: KS 8 kg per meter, CS & FMS Plus 15 kg per meter
- Forest FES systeem voor waveplooi is toepasbaar

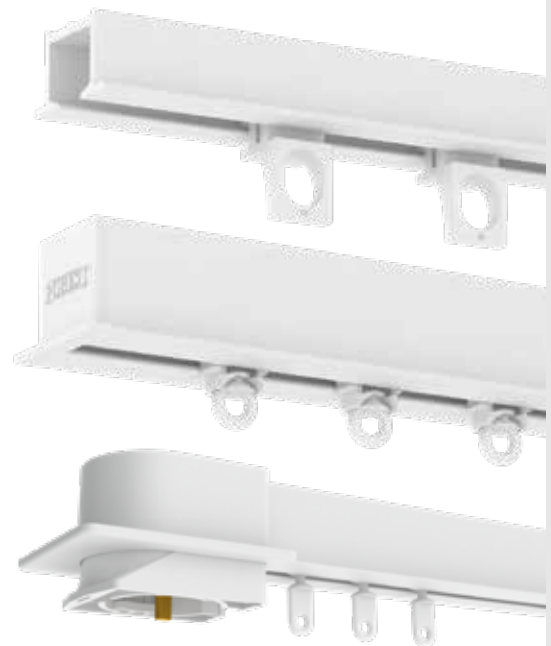
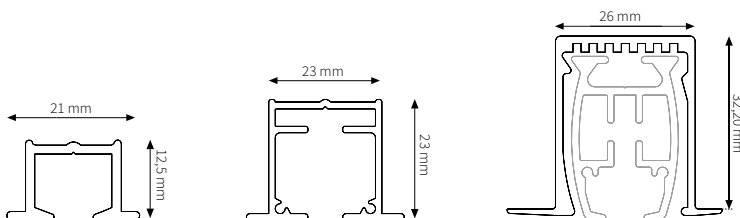



## DS® | DESIGN SERIES

### TOEPASSING:

Consumenten en professionele markt

### EIGENSCHAPPEN:

- Elegante en stijlvolle handbediende gordijnrail
- Voor alle lichte tot middelzware gordijnstoffen
- Beschikbare kleuren: mat wit, wit, grijs, antraciet, mat zwart en zwart
- Lengtes: 4 / 5 / 6 / 7 meter (antraciet, mat wit en mat zwart in 6 meter)
- DS® kan gebogen worden
- Strakke afwerking met plafondbevestiging
- Max. draaggewicht: 8 kg per meter
- Forest FES systeem voor waveplooi is toepasbaar

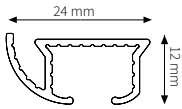

## DS-XL® | DESIGN SERIES

### TOEPASSING:

Consumenten en professionele markt

### EIGENSCHAPPEN:

- Elegant en stijlvol handbediend, gekoörd, of gemotoriseerd systeem
- Voor alle lichte tot middelzware gordijnstoffen
- Kleuren DS-XL handbediend en gekoörd: wit, grijs & antraciet
- Keuren DS-XL gemotoriseerd: mat wit & mat zwart
- Lengte: 6 meter uit één stuk
- Strakke afwerking met plafondbevestiging
- Max. draaggewicht: 15 kg per meter
- Forest FES systeem voor waveplooi is toepasbaar

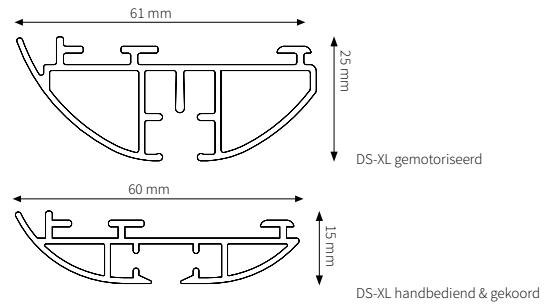

## DS-XL® LED | DESIGN SERIES

### TOEPASSING:

Consumenten en professionele markt

### EIGENSCHAPPEN:

- Elegant en stijlvol handbediend of gemotoriseerd systeem
- Voor alle lichte tot middelzware gordijnstoffen
- Kleuren DS-XL LED : wit en antraciet
- Kleuren DS-XL Dubbel LED : mat wit en mat zwart
- Lengte: 6 meter uit één stuk
- Strakke afwerking met plafondbevestiging
- Voor de gemotoriseerde rail is er de keuze tussen een enkele of dubbele ledstrip
- Max. draaggewicht: 15 kg per meter
- Bekroond met Red Dot Award
- Gemaakt voor het Forest FES systeem voor waveplooi

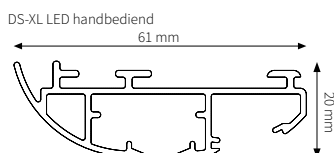

DS-XL LED gemotoriseerd

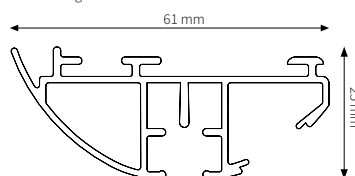

DS-XL Dubbel LED gemotoriseerd

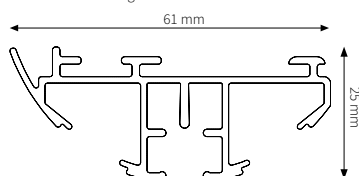



## CRS® / CRS® GEKOORD | RAILROEDE SERIES

### TOEPASSING:

Consumenten en professionele markt

### EIGENSCHAPPEN:

- Elegant en trendy railroede systeem met glijders
- Handbediend en gekoörd systeem
- Beschikbaar in twee maten: 20 en 28 mm
- Buigbaar, in zowel binnen- als buitenbocht met een radius van 10 cm (20 mm) of 20 cm (28 mm)
- CRS verkrijgbaar in wit-pc, inox-an, steengrijs-pc, chroom, goud, taupe, brons-an, antiek-pc, antraciet-pc en zwart-pc
- CRS gekoörd verkrijgbaar in wit-pc, inox-an, steengrijs-pc, chroom, goud, taupe, antiek-pc en antraciet-pc
- Lengte 5,80 meter (mogelijkheid om te verlengen)
- Max. draaggewicht: 15 kg per meter
- Ruime keuze aan decoratieve eindkoppen
- Mogelijkheid om via speciale steunen 'in-de-dag' te plaatsen
- Forest FES systeem voor wavelooi is toepasbaar

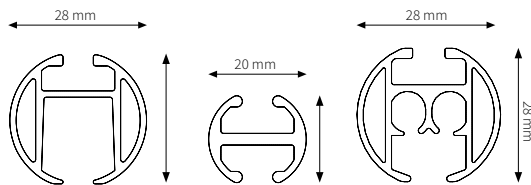

## CRS® DECO | DECORATIEVE ROEDE

### TOEPASSING:

Consumentenmarkt

### EIGENSCHAPPEN:

- Decoratief roede systeem met gordijnrings & oogjes voor gordijnhaken
- Handbediend systeem
- Beschikbaar in twee maten: 20 en 28 mm
- Beschikbare kleuren: rvs-an, antiek-pc, antraciet-pc, chroom en taupe
- Lengte 5,80 meter (mogelijkheid om te verlengen)
- Max. draaggewicht: 15 kg per meter
- Niet buigbaar
- Voorzien van speciale strip voor soepele bediening en stille geleiding
- Ruime keuze aan decoratieve eindkoppen
- Mogelijkheid om via speciale steunen 'in-de-dag' te plaatsen

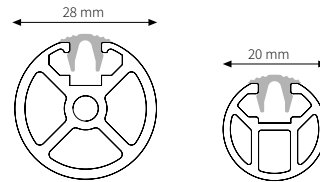

## CRS® SQUARE 30, CRS® RECTANGULAR 45 | ROEDE DESIGN SERIES

### TOEPASSING:

Consumenten en professionele markt

### EIGENSCHAPPEN:

- Vierkante & rechthoekige, handbediende design railroede
- Voor alle lichte tot middelzware gordijnstoffen
- Beschikbare kleuren: mat wit, steengrijs, taupe, antiek en mat zwart
- Lengte: 5,80 meter (mogelijkheid om de rail te verlengen)
- Max. draaggewicht: 15 kg per meter
- Keuze uit 5 verschillende wand- en plafonsteunen
- Forest FES systeem voor wavelooi is toepasbaar

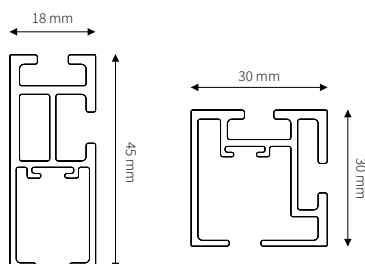

## FSS® | SKYLIGHT SYSTEEM

### TOEPASSING:

Consumenten en professionele markt

### EIGENSCHAPPEN:

- Het Forest Skylight Systeem is een combinatie van twee Forest systemen (FMS en MTS)
- Heavy Duty en Light versie, afhankelijk van de grootte van het systeem. Beide versies hebben de mogelijkheid om volledige verduistering te creëren
- Kan met 1 motor of als tandem applicatie worden toegepast
- Zowel de 220V FMS motor als de 24V Shuttle motor is toepasbaar
- Maximale grootte, zonder ondersteuning, is: 7 meter lang en 3,5 meter breed
- Het systeem kan gebogen worden met een variabele radius (minimum is 20 cm)
- Met de stof is het mogelijk om het systeem van muur tot muur te bekleden
- Voor zowel horizontale als verticale toepassingen.
- Beschikbare kleur: wit

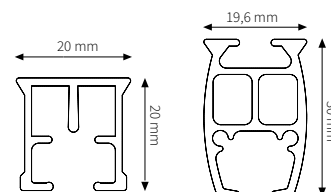



## FMS® | FMS® PLUS SMART ESSENTIAL SERIES

### TOEPASSING:

Consumenten en professionele markt

### EIGENSCHAPPEN:

- Compact gemotoriseerd gordijnrailsysteem
- Fluisterstil, snel en soepel lopende rail
- Verkrijgbare uitvoeringen: FMS & FMS Plus
- FMS is buigbaar, in zowel binnen- als buitenbocht met een radius van 20 cm
- Beschikbare kleuren: wit, mat wit, grijs, zwart en mat zwart (FMS Plus alleen wit en mat zwart)
- Lengtes FMS: 5,80 en 7 meter (mogelijkheid om te verlengen)
- Lengte FMS Plus: 7 meter (mogelijkheid om te verlengen)
- Alle Shuttle®-motoren zijn toepasbaar
- Geschikt voor Forest FES systeem voor waveplooi
- FMS ook beschikbaar als inbouw rail (zie inbouw series)

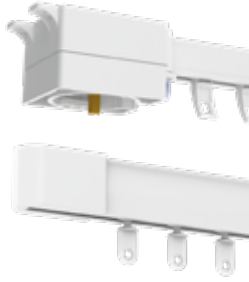
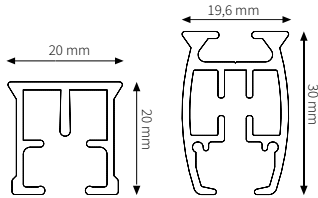

## SHUTTLE® SERIES GORDIJNMOTOR

### TOEPASSING:

Consumenten en professionele markt

### EIGENSCHAPPEN:

- Krachtige en betrouwbare gordijnmotor
- Verkrijgbaar in 5 uitvoeringen: S, M, L, AC en iOn
- Kleuren: wit, zwart, grijs, antraciet
- Werkt met alle Forest gemotoriseerde gordijnrails
- Geschikt voor gebogen gordijnrails
- Voorzien van veiligheidsmodus: ook met de hand te bedienen bij stroomuitval door geïntegreerde vrijloop
- Voorzien van Touch Control (behalve Shuttle AC)
- Slow start and slow stop waardoor gordijnen soepel openen en sluiten
- Gordijnpakket kan in iedere gewenste positie afgesteld worden
- Diverse bedieningsvormen mogelijk: via app, afstandsbediening, wandschakelaar
- Eenvoudig aan te sluiten op domotica- en huisautomatiseringssystemen
- Motor met Z-Wave Plus verkrijgbaar
- Ook verkrijgbaar als een draadloze accumulator (Shuttle iOn)
- Max. gordijn gewicht 70 kg (Shuttle® M)



## FMS® DUAL | VERDUISTEREND RAILSISTEEM

### TOEPASSING:

Consumenten en professionele markt

### EIGENSCHAPPEN:

- Gemotoriseerde gordijnrail met twee kanalen
- Slechts één gordijnmotor nodig
- Stil en soepel lopende rail
- Zorgt voor de perfecte blackout (ideaal voor slaapkamer)
- Beschikbare kleur: wit & mat zwart
- Lengte: 7 meter (verlengen tot 14 meter mogelijk)
- Plafond montage
- Eenvoudig te installeren doordat de rail is voorgeboord.
- Alle Shuttle® motoren zijn toepasbaar
- Ook geschikt voor Forest FES systeem voor waveplooi

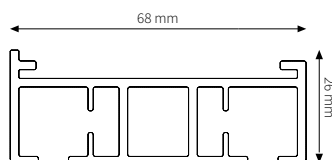

## MRS® | GEMOTORISEERDE RAILROEDE

### TOEPASSING:

Consumenten en professionele markt

### EIGENSCHAPPEN:

- Gemotoriseerd railroede systeem met glijders
- Diameter 28 mm
- Beschikbare kleuren: wit, goud, rvs-an, steengrijs-pc, antiek-pc, taupe-pc en antraciet-pc
- Lengte 5,80 meter (mogelijkheid om te verlengen)
- Geschikt voor in-de-dag montage
- De motor is achter de rail geplaatst, dus volledig onzichtbaar met gelijkmatige plooiën.
- De motor- en de retourpoelie kunnen zowel links- als rechtszijdig worden gebruikt.
- Alle Shuttle®-motoren zijn toepasbaar
- Forest FES systeem voor waveplooi toepasbaar

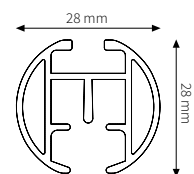



## BS® / BS® MAX | VOUWGORDIJD SERIES



### TOEPASSING:

Consumenten en professionele markt

### EIGENSCHAPPEN:

- Koordbediend een gemotoriseerd vouwgordijnsysteem geschikt voor alle stoffen
- Voorzien van klittenband zodat iedere stof gemakkelijk gemonteerd en verwijderd kan worden
- Eenvoudige wand- en plafondmontage
- Verschuifbare koorddrums garanderen soepel lopende bediening
- Handige verwisselbare bedieningskant
- Control units 1:1 en 1:4, ook in child safety variant voor BS
- Beschikbare kleur: wit
- Lengte 5,80 meter
- Maximale hoogte: BS 3,50 meter en BS MAX 4,80 meter
- Maximale draagvermogen: BS 7,5 kg en BS MAX 13 kg
- Het gemotoriseerde BS systeem is ook verkrijgbaar met accumotor

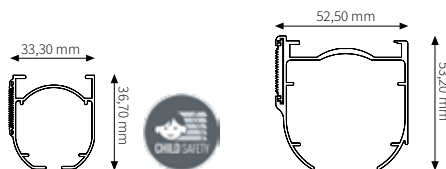

## BCS® | GEMOTORISEERD VOUWGORDIJD



### TOEPASSING:

Consumenten en professionele markt

### EIGENSCHAPPEN:

- Gemotoriseerd vouwgordijnsysteem voor alle gordijnstoffen
- Optreksysteem voorzien van klittenband zodat iedere stof gemakkelijk gemonteerd en verwijderd kan worden
- Voorzien van mechanisch en elektronisch af te stellen 220V buismotor
- Beschikbare kleur: wit
- Lengte: 5,80 meter
- Eenvoudig aan te sluiten op domotica – en huisautomatiseringssystemen
- Max. draaggewicht totaal systeem 13 kg (bij standaard motor, zwaarder type verkrijgbaar tot 26 kg)
- Kan bediend worden met afstandsbediening, wandschakelaar of Forest Connect App

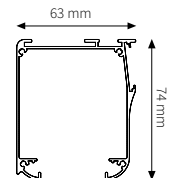

## MTS® | SEPARATIE- RAIL SERIES



### TOEPASSING:

Professionele markt (uitermate geschikt voor zorgsector, sanitaire ruimtes en pasruimtes)

### EIGENSCHAPPEN:

- Functioneel separatierailsysteem
- Handbediend systeem
- Verkrijgbaar in een standaard, slank of rond design
- Standaard rail is voorzien van BioCote® behandeling voor een bacteriële bescherming.
- Buigbaar, in zowel binnen- als buitenbocht met een radius van 20 cm
- Stofwerende kunststof afdekstrip beschikbaar
- Beschikbare kleur: wit
- Lengtes: 5,80 en 7 meter

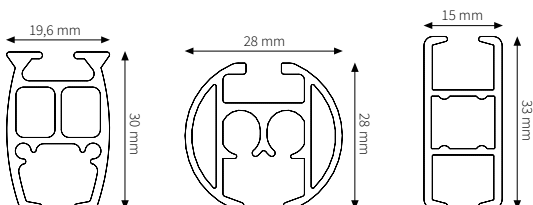

## ATLANTIS® / ATLANTIS® SLIM-LINE | ROLGORDIJD SERIES



### TOEPASSING:

Consumenten en professionele markt

### EIGENSCHAPPEN:

- Gemotoriseerd & gekoord rolgordijn systeem
- Beschikbaar in afmetingen: 35, 40, 50 en 60 mm
- Eenvoudige montage met verstelbare steunen
- Breedte tot wel 400 cm (60 mm T6 buis)
- Max. gordijngewicht 26 kg bij 13 Nm Forest buismotor
- Ultra stille motor: <44 dB
- Forest buismotoren verkrijgbaar in: 3 Nm, 6 Nm en 13 Nm
- Eenvoudig aan te sluiten op domotica- en huisautomatiseringssystemen
- Optioneel te bedienen via de Forest Connect app
- Ook beschikbaar met ingebouwde ontvanger en elektronische afstelling eindposities

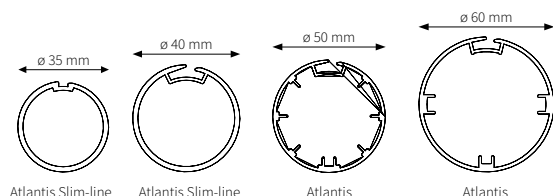



## MCS® | MEERSPOREN SERIES

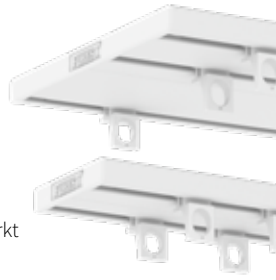

### TOEPASSING:

Consumenten en professionele markt

### EIGENSCHAPPEN:

- Een vlakke meersporen gordijnrail voor gelaagde raambekleding
- Dubbelzijdig toepasbaar met 2 sporen en 3 kanalen
- Ook in compacte uitvoering beschikbaar met 2 kanalen en 1 kanaal
- Beschikbare kleuren: wit & antraciet
- Lengte 6 meter (mogelijkheid om te verlengen)
- Max. draaggewicht: 15 kg per meter
- Velcro verduisteringsprofiel optioneel
- Mogelijkheid voor MCS 2/3 om koofprofiel toe te passen
- Eenvoudige installatie dankzij voorgeboorde gaten
- Forest FES systeem voor wavelooi toepasbaar

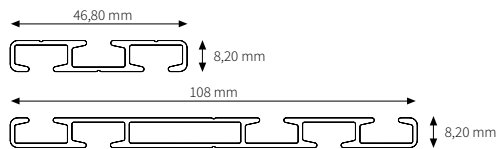

## FES® | WAVE SYSTEEM



### TOEPASSING:

Consumenten en professionele markt

### EIGENSCHAPPEN:

- Systeem zorgt voor een doorlopende wavelooi
- Geschikt voor 3 type glijders: Easysnap, Easyflex en Easywave
- Verkrijgbaar in een dichtheid van 60%, 80% en 100%
- De wavelooi vouwt zich compact samen waardoor het minder plaats inneemt dan traditionele gordijnplooiën
- Afhankelijk van de gewenste golfdiepte en glijderafstand kan het systeem een stofbesparing bieden ten opzichte van traditionele gordijnplooiën
- Ideaal voor grote en hoge ruimtes
- Toepasbaar op alle Forest handbediende, gekoorde en gemotoriseerde systemen
- Verkrijgbaar in 2 kleuren: wit en zwart

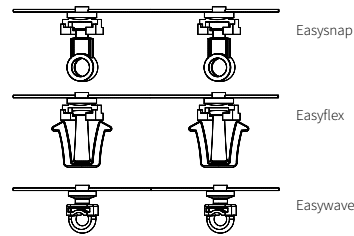

THE WORLD  
BEHIND  
YOUR  
CURTAINS

Bij Forest brengen we uw raambekleding-ideeën graag tot leven. Of u nu op zoek bent naar een handbediende gordijnrail, een decoratieve designrail, de nieuwste slimme gordijnrails of rolgordijnen, Forest Group biedt altijd een oplossing.

## THE WORLD BEHIND YOUR CURTAINS

Forest Group Nederland BV is dé specialist in de ontwikkeling, productie en levering van innovatieve gordijnrailsystemen. Forest levert haar producten in meer dan 100 landen en heeft dochterondernemingen in de Verenigde Staten, China, Verenigde Arabische Emiraten, Verenigd Koninkrijk & Polen.

Naast hoogwaardige kwaliteitsproducten met een uitstekende prijs/kwaliteit verhouding staat Forest ook bekend om het hoge service niveau en het goede klantcontact. Op onze website is alle informatie ook terug te vinden: [www.forestgroup.com](http://www.forestgroup.com)

In deze brochure vindt u een totaal overzicht terug van ons railprogramma. De toepassingen, technische eigenschappen en doorsneden van de profielen zijn per systeem aangegeven. Voor meer details is er per systeem een aparte brochure beschikbaar.

Ten behoeve van architecten, designers en andere geïnteresseerden, is er een speciale map beschikbaar met monsters van de verschillende railsystemen en brochures van alle systemen, waarin ook de verschillende onderdelen met lijntekeningen worden getoond.

### Enkele bekende eigenschappen van de Forest systemen zijn:

- Meest uitgebreide aanbod aan gordijnrail systemen
- Eenvoudig te buigen met simpele buigapparaten
- Betrouwbare gemotoriseerde systemen
- Snelle installatie d.m.v. Smart Klick® technologie
- Multifunctionele, uitwisselbare steunen
- Inklikbare glijders
- Duurzame keuze vanwege lange levensduur en bijbehorende 10 jaar garantie
- Geruisloos openen en sluiten van de gordijnen

The World Behind Your Curtains begint bij Forest Group!



*Curtain engineering by Forest*

### BUIGEN

Apparaten met verschillende buigwielen, keggen en buigstrips zijn beschikbaar om het buigen van de verschillende profielen zo makkelijk mogelijk te maken.

### CUSTOM-MADE PROGRAMMA

Het is mogelijk om compleet geassembleerde systemen naar klantspecificatie te bestellen. Hiervoor zijn standaard invulformulieren opgesteld, die ook vanaf onze website te downloaden zijn.

### BLIJF OP DE HOOGTE

Wilt u regelmatig op de hoogte worden gehouden van het laatste nieuws, trends en productontwikkelingen van Forest Group? Meld u dan aan voor de 'On Track' nieuwsbrief en mis niets meer. Of haal inspiratie uit onze online kanalen op Instagram, LinkedIn, Facebook of YouTube.

### 3D STALENMAP

Speciaal voor architecten, ontwerpers en interieurspecialisten bieden we nu een gratis app waarmee interactieve 3D-modellen van onze rails bekeken kunnen worden. Kies het systeem waar u meer over wilt weten en bekijk het van alle kanten. Verander bijvoorbeeld de kleur of vindt direct de informatie die u zoekt.

De 3D Trackviewer app is gratis beschikbaar in de App Store, Google Play Store en Windows Store.

### CONTACT

Neem eenvoudig contact met ons op en wij denken graag met u mee. Scan de QR-code om CAD-bestanden of brochures aan te vragen, om toegang tot de 3D Trackviewer app te krijgen, voor het aanvragen van samples of wanneer u persoonlijk advies wenst.

