



HAND
BEDIEND



OOK ALS
INBOUW



HOTEL
RAIL

FOREST CS[®] *Contract System*

Het CS-railsysteem is de 'Hotel Rail' onder de rails, perfect voor middelzware en zware gordijnen.

FOREST CS[®]
FOREST CS[®] Inbouw

THE WORLD
BEHIND
YOUR
CURTAINS



FOREST CS®



PRODUCT INFORMATIE

- Projectrail, handbediend voor alle typen zware gordijnen.
- Rail kan in zowel binnen- als buitenbocht gebogen worden met een radius van 20 cm. Ook te buigen in halfronde erkers met grotere radius.
- Zware inklikbare glijders, UV-bestendig, 10 op strip. Rail kan worden voorzien van kogelgelagerde runners.
- Ideaal voor gebruik in combinatie met overschuifglijder en trekstang. Zowel voor als achter het gordijn te bevestigen.
- Het Forest Easyfold systeem kan ook worden toegepast in plaats van glijders of runners.
- Maximum gordijngewicht CS: 15 kg p/m, CS Inbouw: 10 kg p/m.
- Kleuren: wit, grijs en zwart.
- Kwaliteit rail: hoogwaardig aluminium, gepoedercoat voorzien van antifractie behandeling.
- Eenvoudig en snel te monteren met de Smart Klick plafondsteun of wandsteun.
- Lengte's: 3,66 m, 4,27 m, 4,88 m en 6,10 m.
- Garantie: 10 jaar.

- 1 CS Rail
- 2 CS Glijder
- 3 CS Overschuifglijder
- 4 CS Voorloper
- 5 CS Kogelgelagerde runner
- 6 CS Eindkap

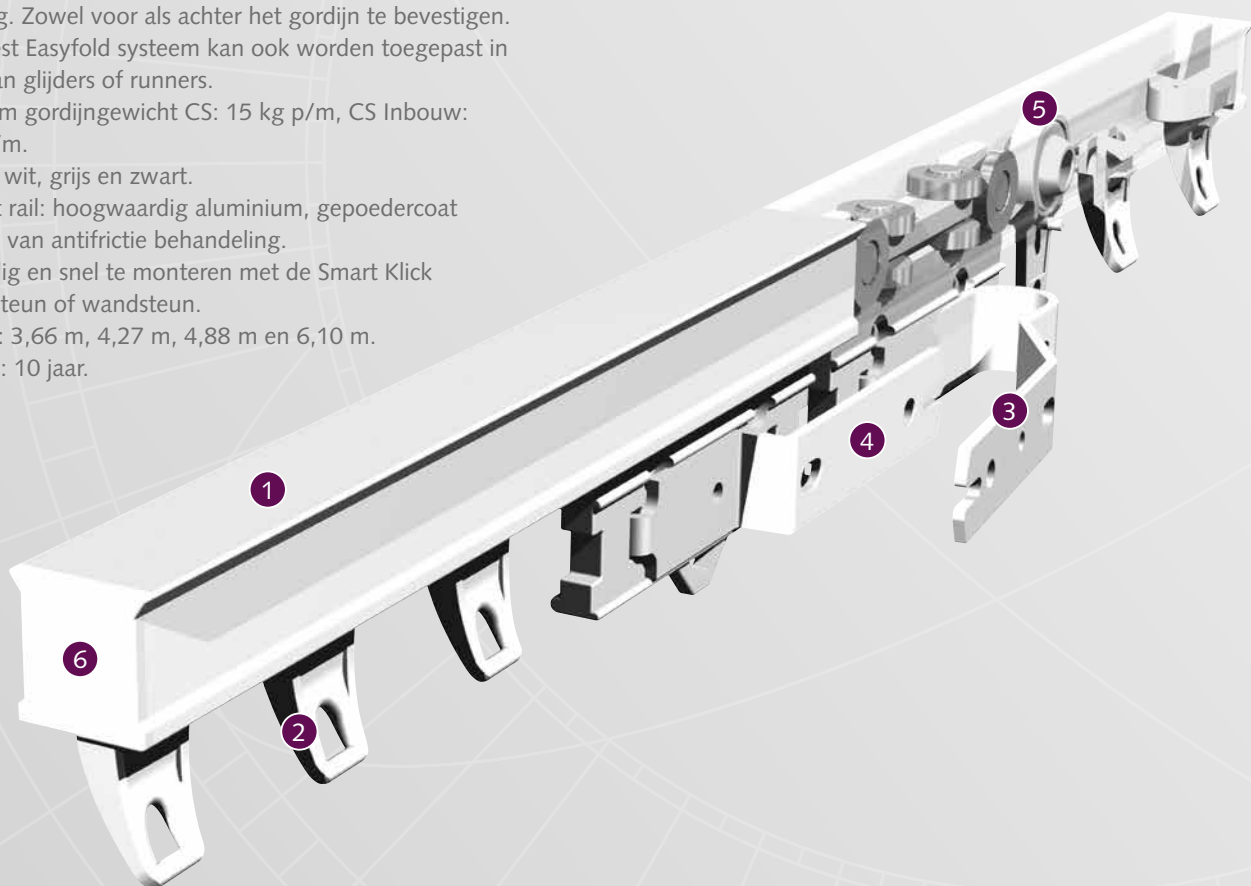



CS INBOUW

Onze CS® is nu ook beschikbaar als inbouwraail systeem. De eindkappen zijn ontworpen zodat de glijders eenvoudig kunnen worden toegevoegd of verwijderd. De CS® Inbouw voegt een vleugje design toe aan elke ruimte dankzij de naadloze integratie in het plafond. In combinatie met de stille rolglijder biedt het een uiterst soepele en geruisloze werking van de gordijnen. Verkrijgbaar in mat wit en mat zwart.

BUIGEN

De CS® en CS® inbouw kunnen gebogen worden in elke richting met een radius van 20 cm. Bochten met een grotere radius, alleen mogelijk met CS® rail, kunnen gebogen worden met het elektrisch buigapparaat, of zijn op aanvraag leverbaar.

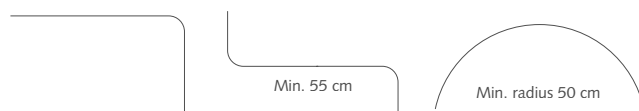

PROFIEL

CS:

- Gewicht: 235 gr/mtr
- 20 mm x 20 mm
- Aluminium Extrusie

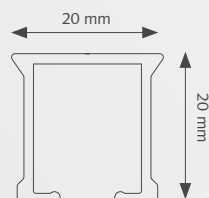

CS Inbouw:

- Gewicht: 385 gr/mtr
- 23 x 23 mm
- Voorgeboord: gaten om de 25 cm

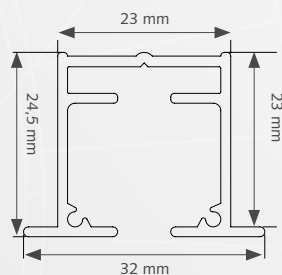

TE GEBRUIKEN IN

Particuliere en/of projectmarkt, of daar waar een hoogwaardig, efficiënt handbediend gordijnrailsysteem gewenst is.

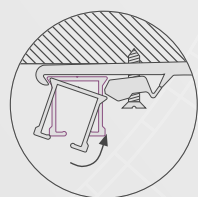

Eenvoudig te monteren: inklikken-positioneren-vastzetten

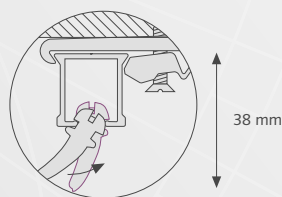

Inklikbare glijders

TOEPASSINGEN

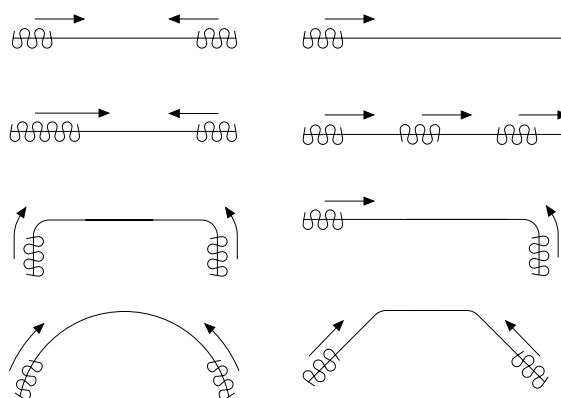

CLICK-ON STIFFENER

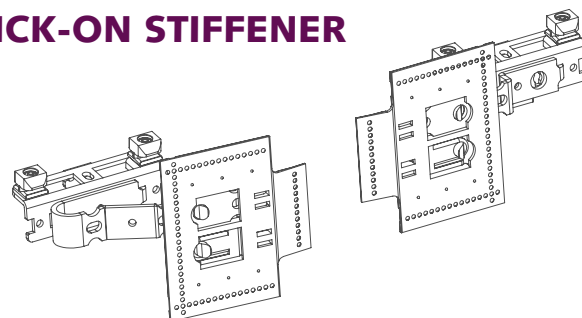

Voor toepassingen waar hardhandig met de gordijnen omgegaan wordt is de stiffener een duurzame oplossing. De stiffener maakt gordijnen namelijk hufterproof en zorgt ervoor dat gordijnen langer mee gaan. Vooral handig voor hotels.

BEVESTIGINGSSTEUNEN

Smart Klick Plafondsteun

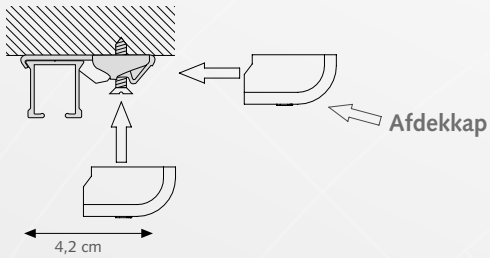

A) Min. 7,5 cm



A) Min. 15 cm

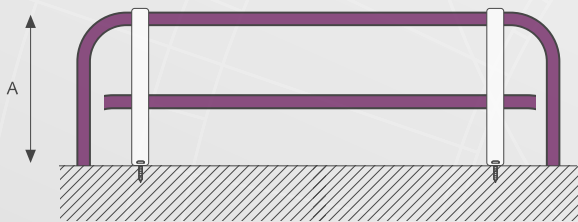

Andere steunen zijn verkrijgbaar. Steunen moeten om de 60 cm geplaatst worden.

SK Aluminium afstandsteun enkel

- A) 7,5 cm B) 6,3 cm
- A) 10 cm B) 8,8 cm

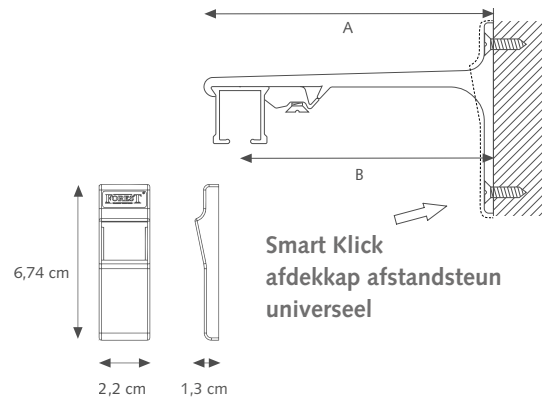

SK Aluminium afstandsteun dubbel

- A) 15 cm B) 9,2 cm C) 4,5 cm
- A) 20 cm B) 9,2 cm C) 9,5 cm

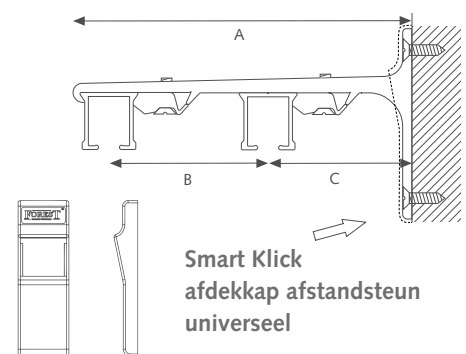





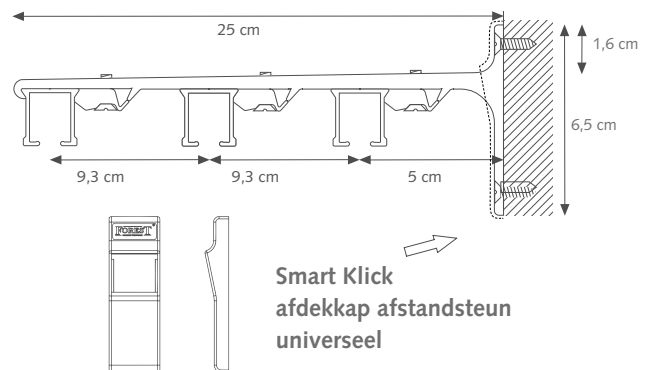



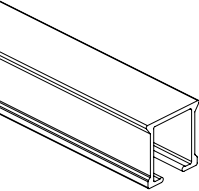
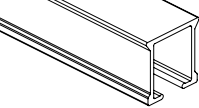

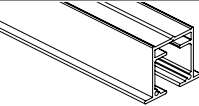
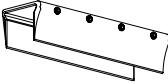
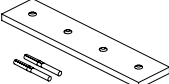
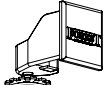

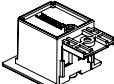

SK Aluminium afstandsteun drievoud

- A) 25 cm



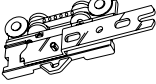
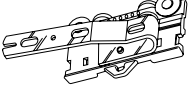

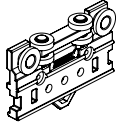
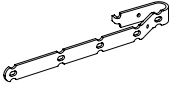
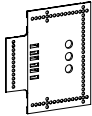
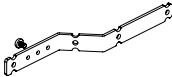
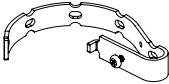

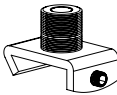
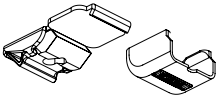
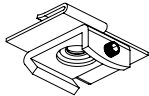
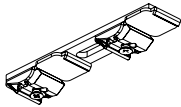
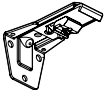
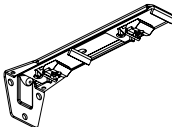
Andere steunen zijn beschikbaar. Steunen dienen om de 50 - 60 cm geplaatst te worden, afhankelijk van het gewicht van de stof.

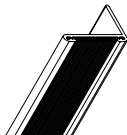
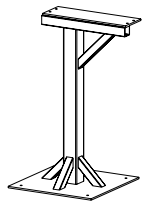
CS	CS INBOUW	ARTIKEL	VERPAKKINGS-EENHEID	ART.NR
●		 <p>CS RAIL WIT Aluminium, gepoedercoat, voorzien van antifractie behandeling.</p>	10/bundel	3,66 mtr 4,27 mtr 4,88 mtr 6,10 mtr 2501001366 2501001427 2501001488 2501001610
●		 <p>CS RAIL GRIJS Aluminium, gepoedercoat, voorzien van antifractie behandeling.</p>	10/bundel	6,10 mtr 2501003610
●		 <p>CS RAIL ZWART Aluminium, gepoedercoat, voorzien van antifractie behandeling.</p>	10/bundel	6,10 mtr 2501006610
●	●	 <p>CS INBOUW RAIL 6 mtr</p>	10/bundel	mat wit mat zwart 2531011600-MAT 2531016600-MAT
●		 <p>CS/CCS/FMS RAIL VERBINDER Voor een solide verbinding tussen 2 rails.</p>	10/doos	wit mat wit grijs zwart mat zwart 2518401000-A 2518401000-A-M 2518403000-A 2518406000-A 2518406000-A-M
●	●	 <p>CS INBOUW STALEN RAILVERBINDER SET</p>	1/zak	2530401000
●		 <p>CS EINDKAP MET LANGE SCHROEF</p>	100/doos	wit grijs zwart 2516400000 2516403000 2516406000
●		 <p>CS EINDKAP MET KORTE SCHROEF</p>	100/doos	wit grijs zwart 2516401001 2516403001 2516406001
●	●	 <p>CS INBOUW EINDKAP LANG Metaal, gepoedercoat</p>	1/doos	mat wit mat zwart 2536401000-MAT 2536406000-MAT
●	●	 <p>CS INBOUW EINDKAP KORT Metaal, gepoedercoat</p>	1/doos	mat wit mat zwart 2536401001-MAT 2536406001-MAT
●	●	 <p>CS / CS INBOUW / CCS GLIJDER ASYMMETRISCH Inklikbaar, uv-bestendig kunststof.</p>	250/doos	wit grijs zwart 2510101000 2510103000 2510106000
●		 <p>CS VERTRAGINGSGLIJDER Inklikbaar, uv-bestendig kunststof.</p>	100/doos	wit 2510201000
●		 <p>CS / CCS GLIJDER ASYMMETRISCH MET RVS HAAK</p>	100/doos	wit 2510501000
●		 <p>CS ECONOMISCHE GLIJDER Kan draaien in de rail.</p>	500/doos 500/doos	wit zwart 2510601000 2510606000
●		 <p>CS GLIJDER KOGELGELAGERD 16MM</p>	100/doos	wit zwart 2512000016 2512006016
●	●	 <p>CONTRACT ROLLER Voor een fluisterstille en moeiteloze werking met zwaardere gordijnen, ook voor inbouw. Ontworpen voor gebruik met vlinderplooiën.</p>	100/doos	wit zwart 4831001000 4831006000
●		 <p>CS VOORLOPER MET WIEL R/L Toepassing voor zware gordijnen.</p>	25/doos	wit 2514600000
●		 <p>CS OVERSCHUIFGLIJDER MET WIEL R/L Toepassing voor zware gordijnen.</p>	25/doos	wit 2514700000

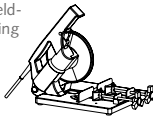
CS	CS INBOUW	ARTIKEL	VERPAKKINGS- EENHEID		ART.NR
●		 <p>CS MASTER CARRIER R/L Kan gebruikt worden in combinatie met onderstaande overschuif armen</p>	25/doos	wit	4814500000
●		 <p>VERLENGDE ARM VOOR OVERSCHUIF R/L 150MM voor click-on stiffner</p>	15/doos	wit	9500001010
●		 <p>STIFFNER "CLICK-ON" Wordt eerst in het gordijn gestikt, alvorens aan de overschuifglijder of voorloper te worden bevestigd.</p>	15/doos		5116001001
●		 <p>Z-ARM UNIVERSEEL 175MM R/L Multifunctioneel voor goede verduistering.</p>	15/doos	wit zwart	9500001030 9500006030
●		 <p>FMS EASYFLEX GEBOGEN ARM R/L</p>	15/doos	wit zwart	5135901020 5135906020
●		 <p>MTS PENDELSTEUN Lengte: 10 cm - 100 cm Incl. MTS eindblokje met schroef en MTS pendelhouder.</p> <p>MTS PENDELSTEUN 1,50 MTR Wit Lengte: 100 cm - 150 cm Incl. MTS eindblokje met schroef en MTS pendelhouder.</p> <p>MTS PENDELSTEUN 2,00 MTR Wit Lengte: 200 cm Incl. MTS eindblokje met schroef en MTS pendelhouder.</p>	1/stuk	wit	4518201000
●		 <p>PENDELSTEUN CLIP VOOR CS Voor CS, te gebruiken in combinatie met de MTS Pendelsteun.</p>	50/doos	wit zwart	1016901000 1016906000
●		 <p>SMART KLICK PLAFONDSTEUN INCL. AFDEKKAP Klikt op de rail, gepoedercoat.</p>	100/doos	wit grijs zwart	1018201001 1018203001 1018206001
●		 <p>SYSTEEMPLAFOND STEUN (METAAL) Voor installatie zonder te schroeven aan een systeemplafond (ook draaibaar).</p>	25/doos	wit zwart	4519001000 4519006000
●		 <p>SMART KLICK DUBBELE PLAFONDSTEUN LANG Gepoedercoat. Rail in- én uitklikbaar. Afstand tussen de twee rails: 9 cm.</p> <p>SMART KLICK DUBBELE PLAFONDSTEUN KORT Afstand tussen de twee rails: 4,5 cm</p>	30/doos	wit zwart	1018601000 1018606000 1018611000
●		 <p>VERSTELBARE SMART KLICK AFSTANDSTEUN, ENKEL 7,5 - 11,5 cm</p>	100/doos	wit grijs	1020801115 1020803115
●		 <p>VERSTELBARE SMART KLICK AFSTANDSTEUN, DUBBEL 6,5 - 19,5 cm</p>	50/doos	wit	1020801195

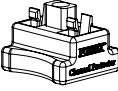
CS	CS INBOUW	ARTIKEL	VERPAKKINGS- EENHEID		ART.NR
●		ALUMINIUM WANDSTEUN 7.5 cm single (3') Draagvermogen tot 25 kg/mtr.	20/doos	wit grijs zwart	1020301075 1020303075 1020306075
		ALUMINIUM WANDSTEUN 10 cm single (4') Draagvermogen tot 20 kg/mtr.	20/doos	wit grijs zwart	1020301100 1020303100 1020306100
		ALUMINIUM WANDSTEUN 15 cm dubbel (6') Draagvermogen tot 13 kg/mtr.	15/doos	wit grijs zwart	1020301150 1020303150 1020306150
		ALUMINIUM WANDSTEUN 20 cm dubbel (8') Draagvermogen tot 9 kg/mtr.	15/doos	wit grijs zwart	1020301200 1020303200 1020306200
		ALUMINIUM WANDSTEUN 25 cm trio (10') Draagvermogen tot 5 kg/mtr.	15/doos	wit grijs zwart	1020301250 1020303250 1020306250
●		SMART KLICK AFDEKKAP ALU STEUN UNIVERSEEL	50/doos	wit grijs zwart	1021301000 1021303000 1021306000
●		TREKSTANG FIBERGLASS WIT	50/doos	92 cm 122 cm 152 cm	1065101092 1065101122 1065101152
		TREKSTANG TRANSPARANT	50/doos	92 cm 122 cm 152 cm	1065102092 1065102122 1065102152
		TREKSTANG WIT ALUMINIUM	50/doos	92 cm 122 cm 152 cm 202 cm	1065111092 1065111122 1065111152 1065111202
		TREKSTANG ZILVER ALUMINIUM	50/doos	92 cm 122 cm 152 cm	1065113092 1065113122 1065113152
		TREKSTANG ZWART ALUMINIUM	50/doos	92 cm 122 cm 152 cm	1065116092 1065116122 1065116152
		TREKSTANG ANTIK ALUMINIUM	50/doos	92 cm 122 cm 152 cm	1065119092 1065119122 1065119152
●		VELCRO HOTEL PROFIEL Ter voorkoming van licht lekkage aan de zijkanten van het gordijn in combinatie met Looptape	120 mtr/bundel		3581601600
		LOOPTAPE	25 mtr/rol		3816202020
●		CONTRACT BUIGAPPARAAT BASIC (zonder buigwiel)	1/stuk		2560000000
		CS/CCS/FMS BUIGWIEL ALL-IN	1/stuk		2561000000
●		CS/FMS BUIGSTRIJS voor CS rail, lengte: 90 cm	1/set		8500000001
		CS/FMS BUIGSTRIIP 700 CM voor het elektrische buigapparaat	1/stuk		5160100010
●		BUIGSTANDAARD Voor contract buigapparaat.	1/stuk		2560800000
●		ELEKTRISCH BUIGAPPARAAT Buigapparaat voor het buigen van de CS rail in elke radius. Minimum radius is 50 cm.	1/stuk		1060500000

CS	CS INBOUW	ARTIKEL	VERPAKKINGS-EENHEID	ART.NR
●		 CS/CCS BUIGWIELEN Complete set met 3 wielen voor elektrisch buigapparaat. Alleen voor CS en CCS rail.	1/set	2560700000
●		voorbeeld-afbeelding  FOREST CUTTER (AFKORTMACHINE) 230 Volt EU. Elektrische zaagmachine voor alle dunwandige aluminium profielen. ZAAGBLAD GROOT FOREST CUTTER NIEUW MODEL	1/stuk 1/stuk	1061100000 1061200001
●		 FOREST LUBRICANT SPRAY Voor het lubriceren van onderdelen tijdens montage.	1/stuk	5109010000
●		 MTS FLEXIBELE STOFSTRIP Ter afdekking van kanaal CS inbouw rail bij afwerking.	50 mtr/rol	4518501000
●		 KANAALBESCHERMER incl. bitje	1/set	paars 1070600000
●		 SCHROEVEN M3 X 25 MM VOOR KS INBOUW RVS	250/doos	Forest073

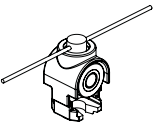
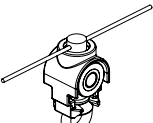
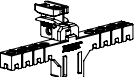
CS	CS INBOUW	GENERIEKE WAVE ONDERDELEN	ARTIKEL	VERPAKKINGS-EENHEID	ART.NR
●	●		CONTRACT EASYFOLD BASIS ROLLER 60% 80MM Voor een geruisloze en soepele werking icm CS, CS inbouw, FMS Dual en CRS 28 mm	500/rol	wit zwart 4833001060 4833006060
			CONTRACT EASYFOLD BASIS ROLLER 80% 60MM Voor een geruisloze en soepele werking icm CS, CS inbouw, FMS Dual en CRS 28 mm		wit zwart 4833001080 4833006080
●	●		CONTRACT EASYWAVE BASIS ROLLER 60% 80MM Voor een geruisloze en soepele werking icm CS, CS inbouw, FMS Dual en CRS 28 mm	500/rol	wit zwart 4832001060 4832006060
			CONTRACT EASYWAVE BASIS ROLLER 80% 60MM Voor een geruisloze en soepele werking icm CS, CS inbouw, FMS Dual en CRS 28 mm		wit zwart 4832001080 4832006080
●	●		WAVE VERSTELBARE MASTER VOORLOPER Geschikt voor waveploo gordijnen Toepasbaar op gemotoriseerde systemen: CS, CS inbouw, FMS, DS-XL LED en MRS	25/doos	wit zwart 4813001050 4813006050
●	●		WAVE VERSTELBARE EINDSTOP Geschikt voor waveploo gordijnen. In hoogte verstelbaar en blokjes afbreekbaar voor juiste waveploo diepte	25/doos	wit zwart 4816001001 4816006001